



Outrup Foldedør

MONTAGEVEJLEDNING

Værktøj/mandskab og materialer for montage



2 mand til montage



Vaterpas



Målebånd



Evt. sugekop til glas



Boremaskine



Skruemaskine

5 x 100 mm karmskrue



4 x 40 mm skrue



Rullevogn

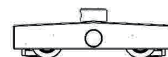

Toprulle



Bundtap ved rullevogn

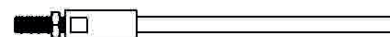

Hængseltap i karme

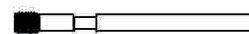

Udvendig samletap

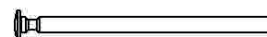

Indvendig samletap

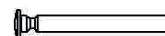

Dækknap



2 mm rustfrie afstandsskiver



Smalfugemasse



2 x skabeloner



1-2

1. Udpak alle karmdele og find de medfølgende skruer, 5 x 100.
2. Placer bundstykket på indpakningspappet.
3. Påfør fugemasse i dybelhuller, dybler og kontaktflader på sidekarmene, bund- og topkarmen.
4. Placer nu højre og venstre sidekarme ned i bundstykket.
5. Topkarmen placeres ovenpå sidekarmene.
6. Anvend skruer 5 x 100 og fugemasse som anvist på illustration og fastgør topkarmen.
7. Vend nu karmen 180gr således at bundstykket fastgøres med skruer.
8. Aftør for overskydende fugemasse i samlingerne.
9. Karmen er nu klar til montage i hullet.

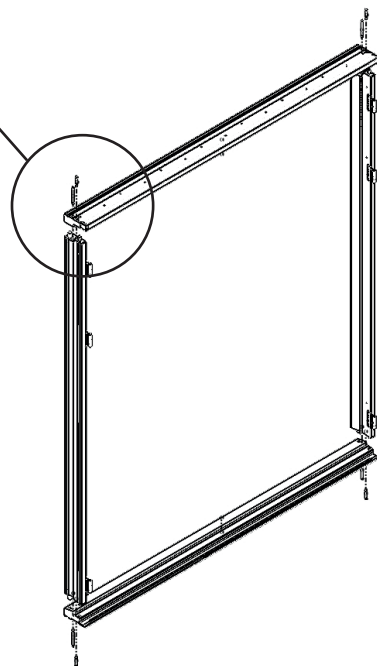
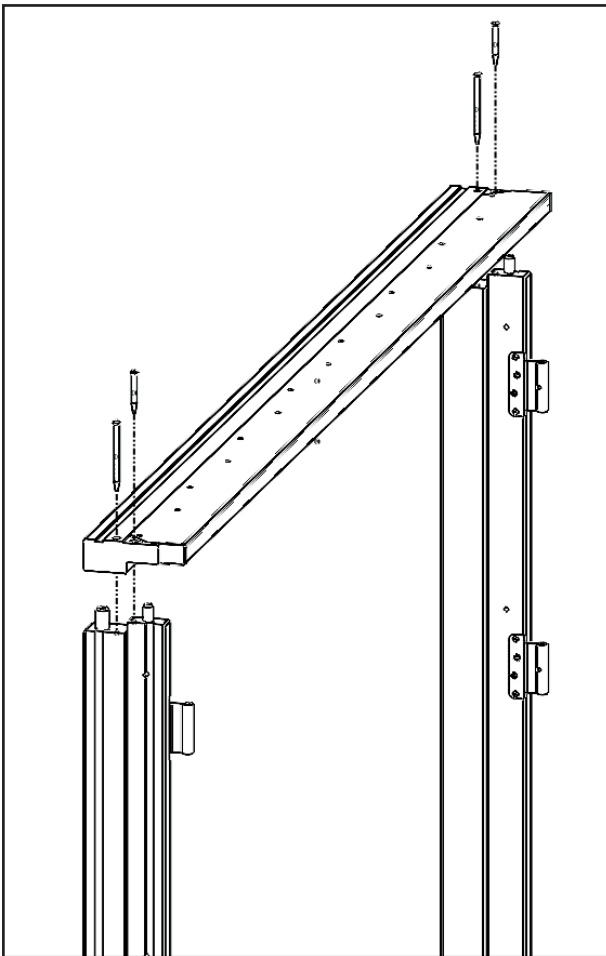

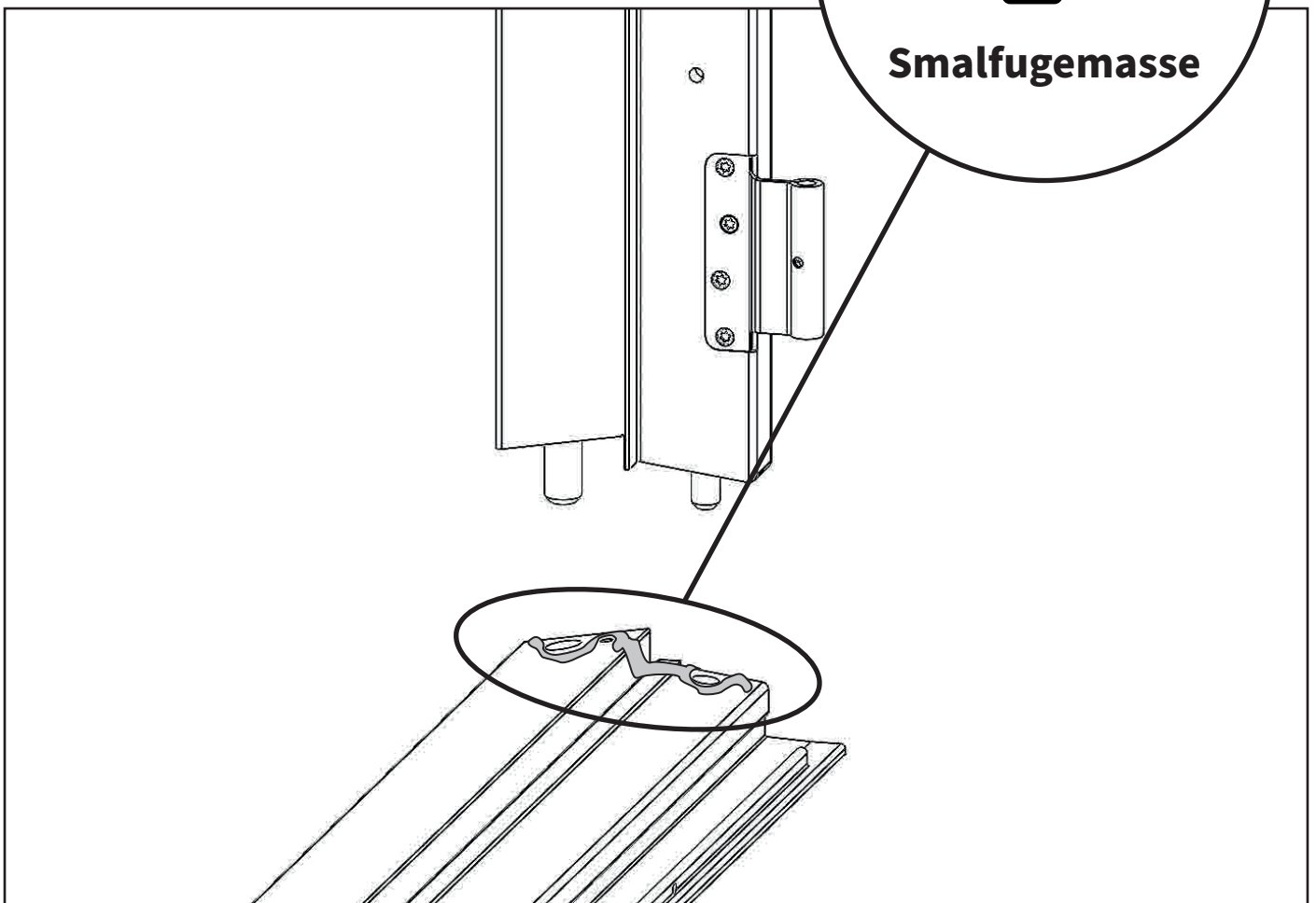
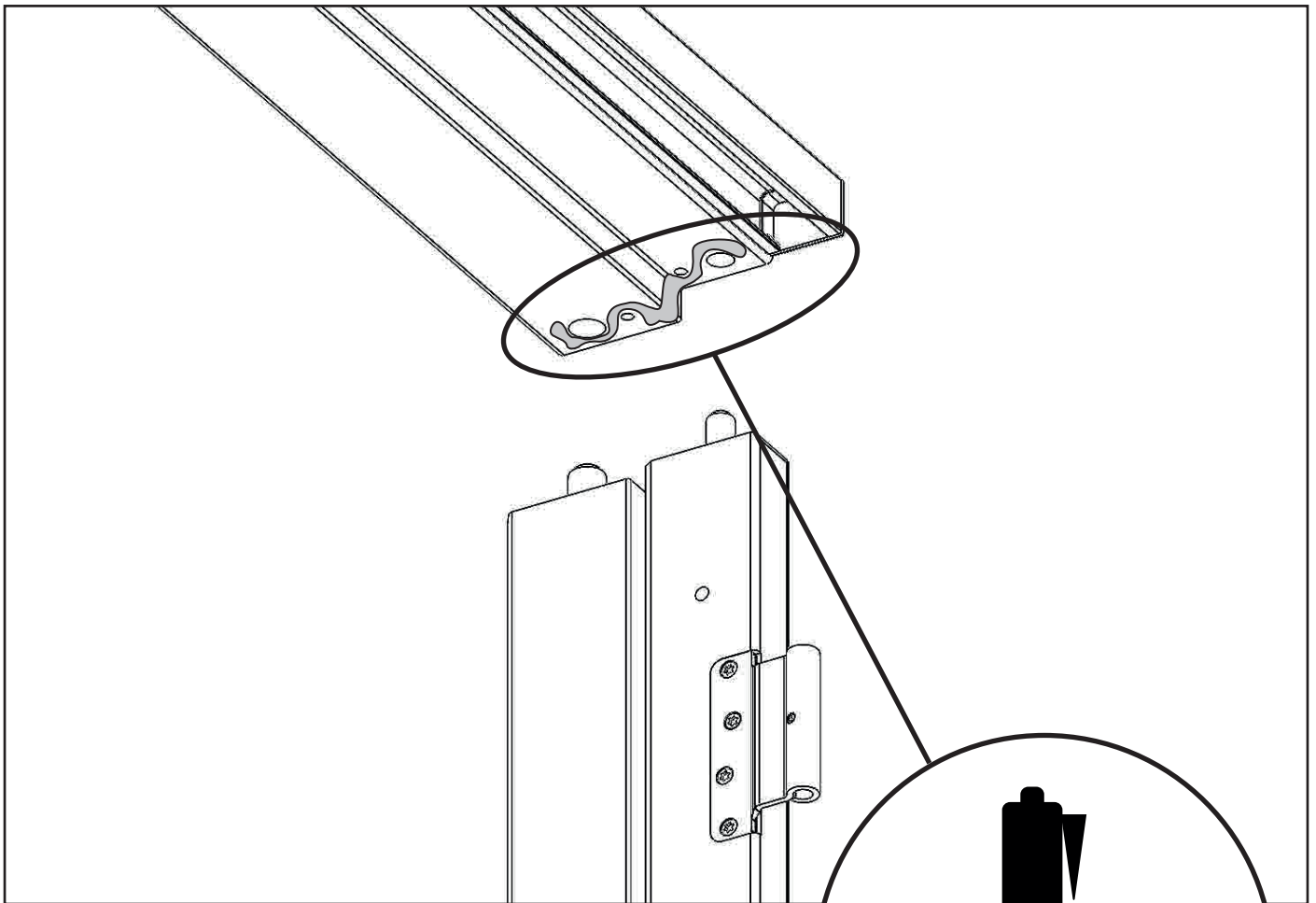

3

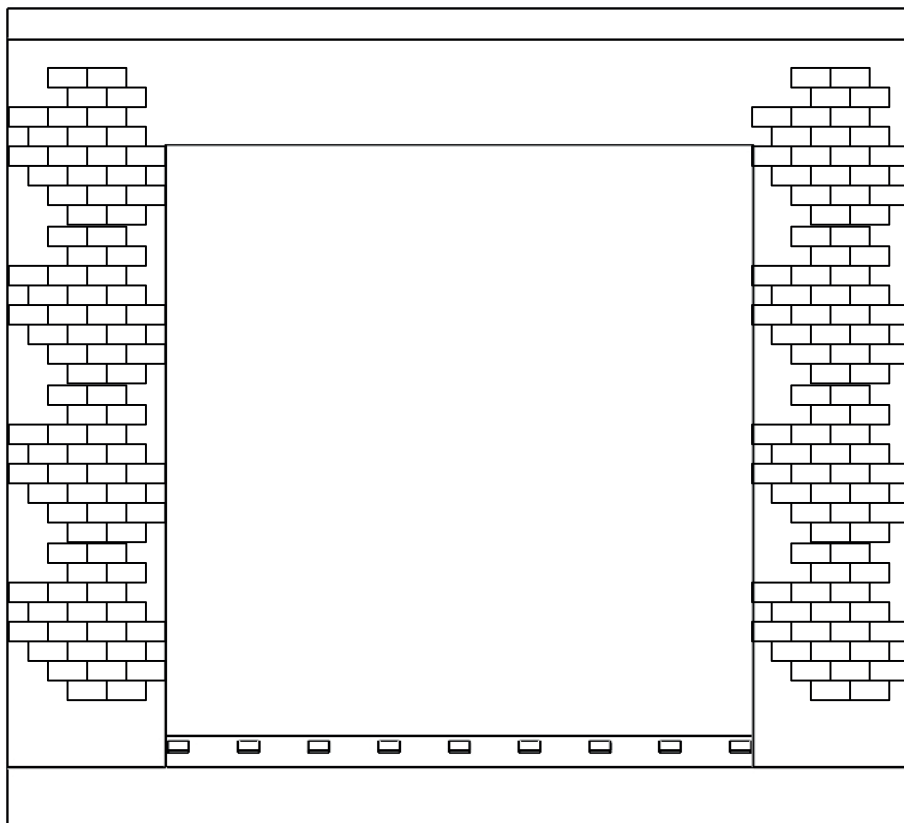

1. Anvend 12 mm oplodsning i bunden med 230-250 mm afstand (Bundstykket skal ikke fastskrues).

4

1. Placer nu den samlede karm i hullet ovenpå oplodsningen.

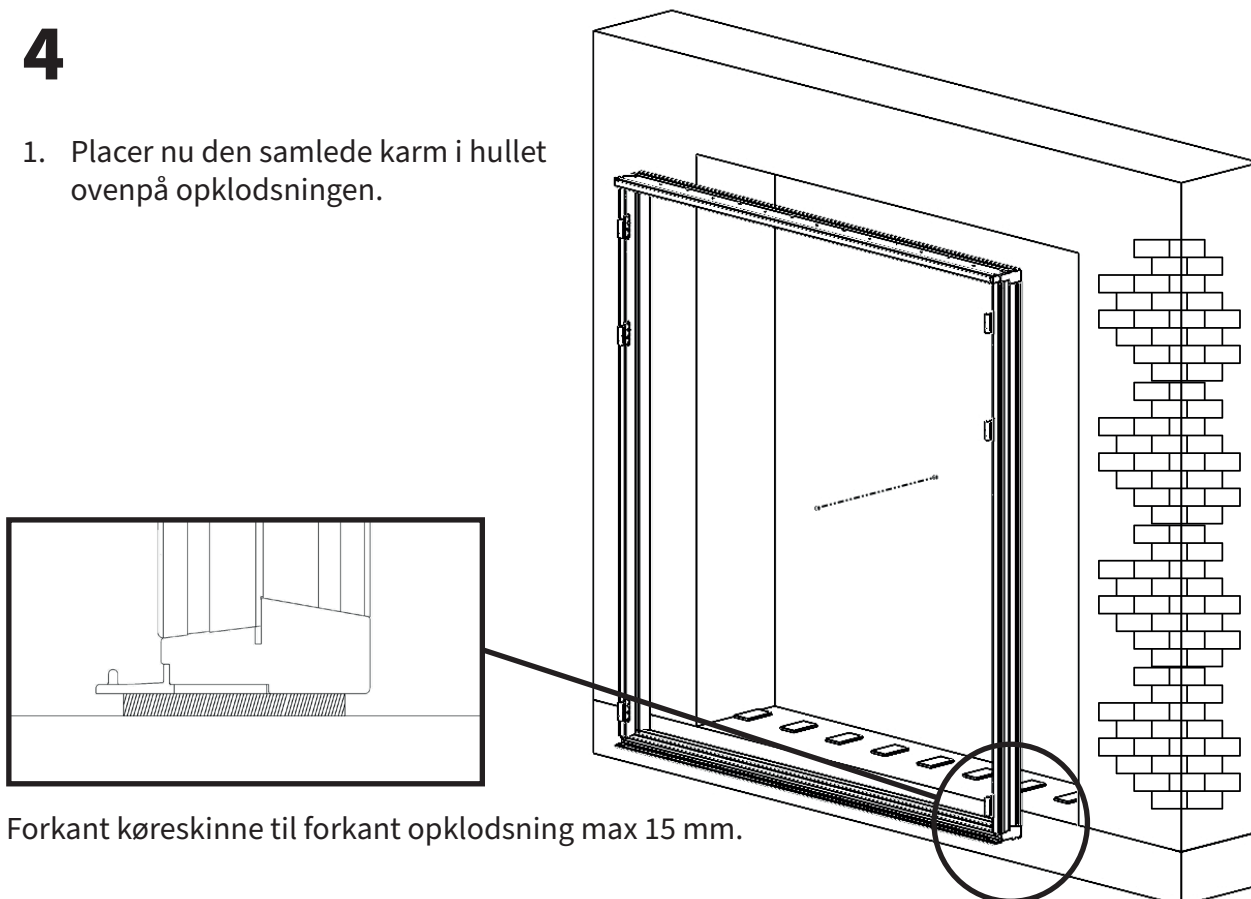

Forkant køreskinne til forkant oplodsning max 15 mm.

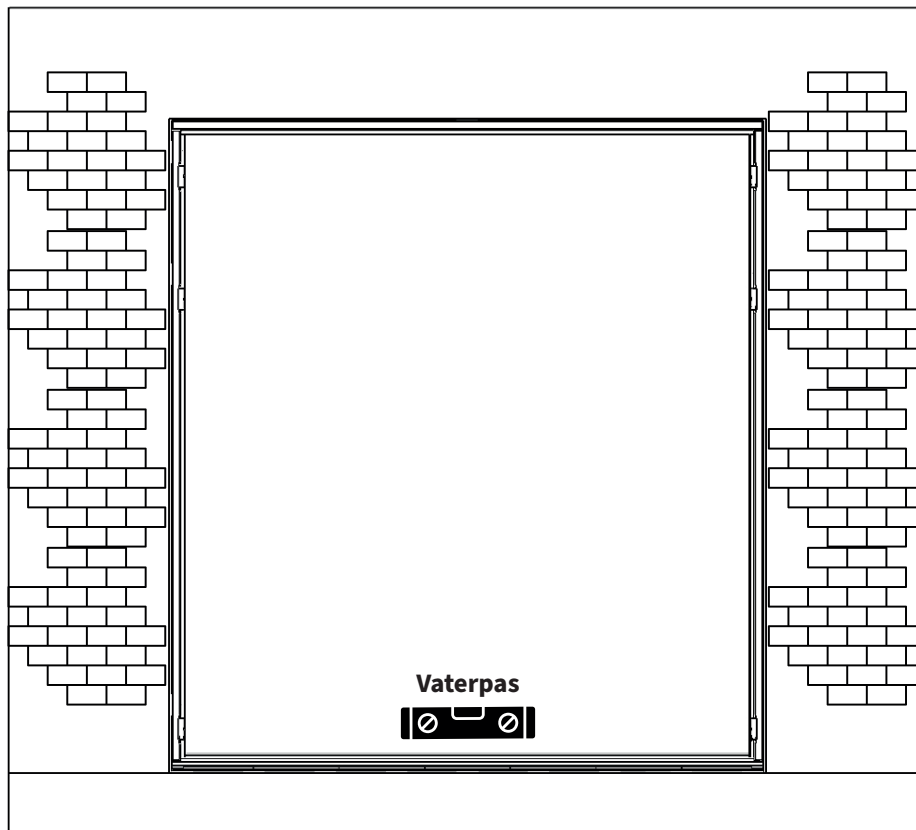

5

1. Vaterpas placeres ovenpå bundstykket og det skal sikres, at alle klodser har kontakt med bundstykket, og bundstykket samtidigt er i vatter.

6

1. Anvend 12 mm oplodsnings i siderne som placeres tæt på hængslet.
2. Ved en karmbredde over 2500 mm skal topkarmen ligeledes oplodses og fastskrues for hvert 900 mm.
3. Anvend vaterpas.

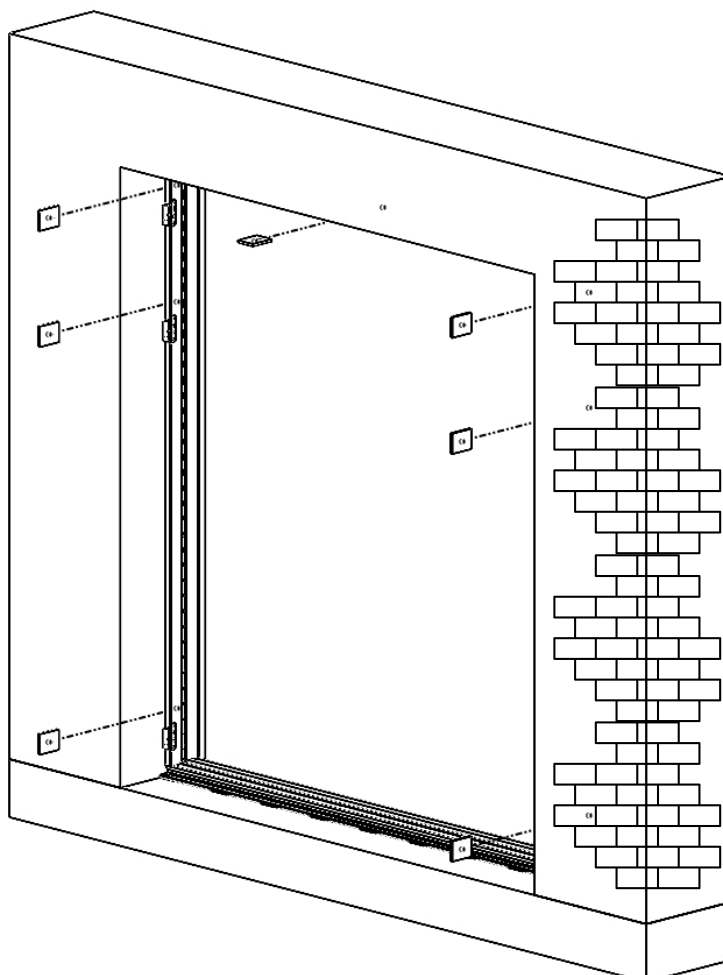

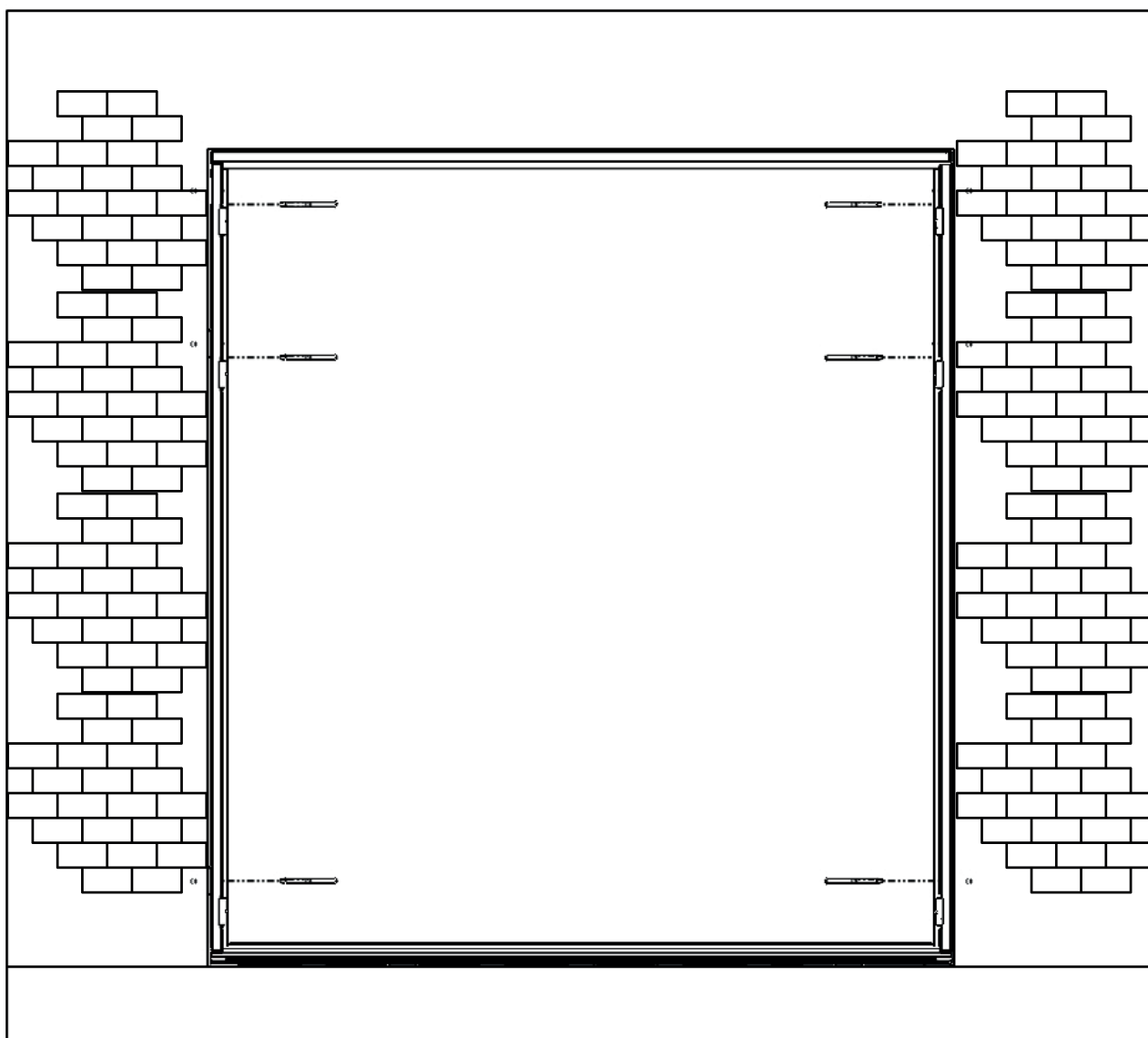

7

1. Huller for karmskruer bores og karmskruer fastgør nu karmen i hullet.
2. Kontroller krydsmålet.



Når karmen er monteret findes den ramme, man skal begynde med på pallen.
Rammer er mærket med en label, som angiver placering af rammen.

RAMMENS PLACERING KAN SES PÅ VEDLAGTE SKITSE AF FOLDEDØREN.

Label med rammeplacering er anbragt på rudelabel.

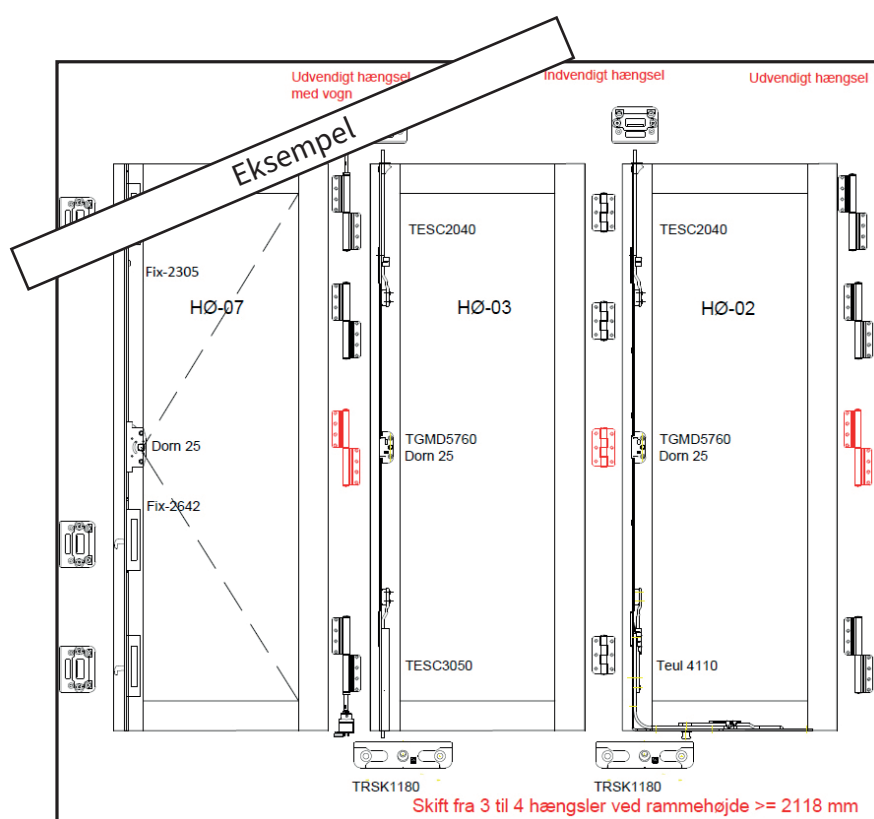

Start altid med rammen, som er hængslet i karmen.
Elementet ses altid fra udvendig side.

8

1. Den angivne dørramme løftes hen på karmhængslerne, imens hængseltapperne skrues op i hængslet.

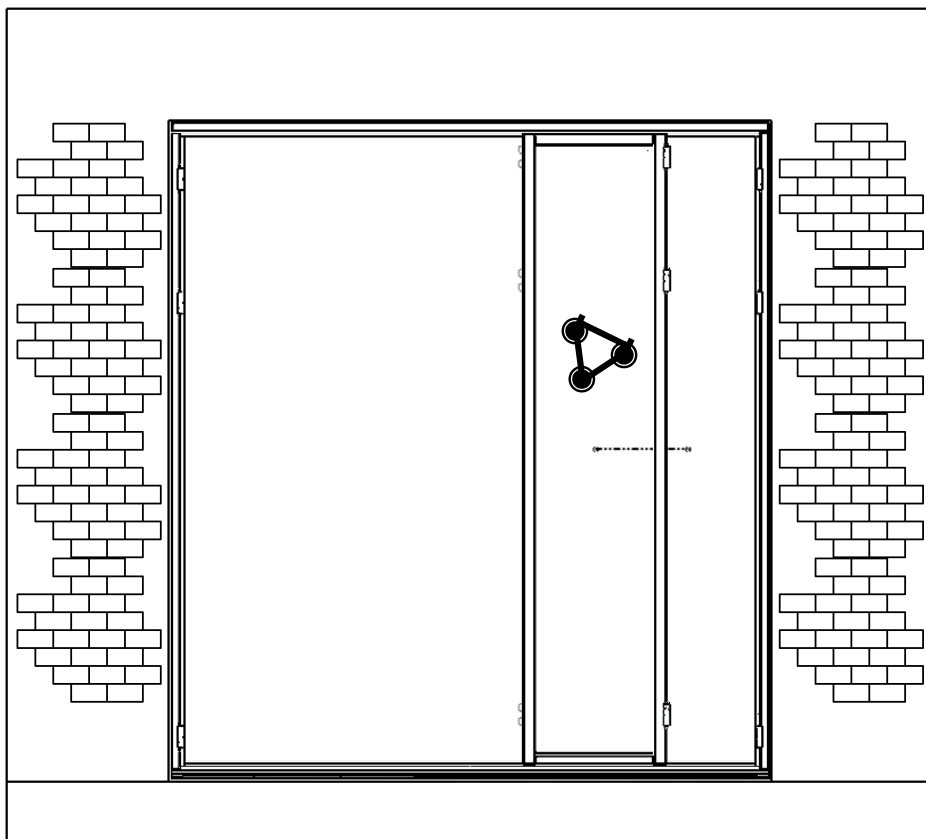

9

1. Hængseltappen sidder korrekt, når undersiden af gevindet flugter med hængslets underside!

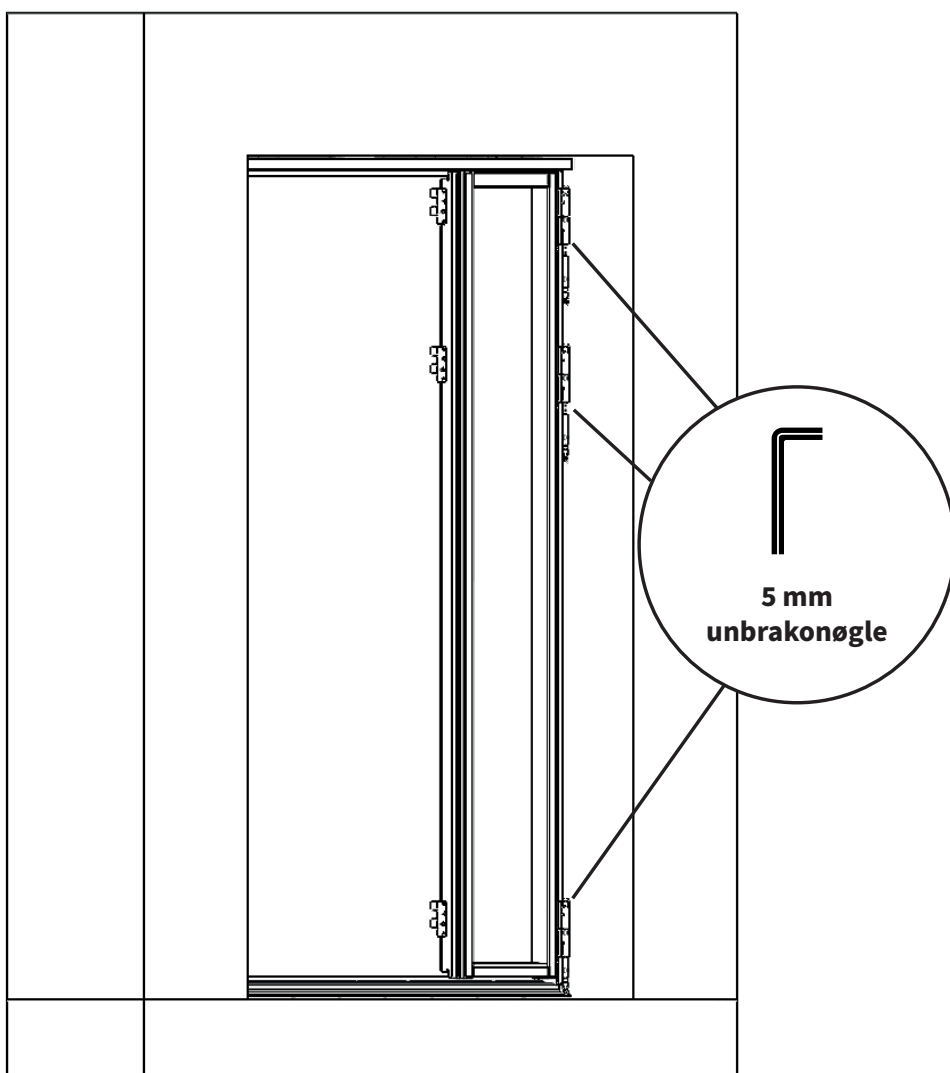

10-11

1. Den lille pinolskrue, som sidder på karmhængslet, fastspændes/løsnes, når og eller hvis dørrammen skal justeres op eller ned. Der er mulighed for at justere - 1 mm eller + 2 mm i dørrammerne monteret i karmene.

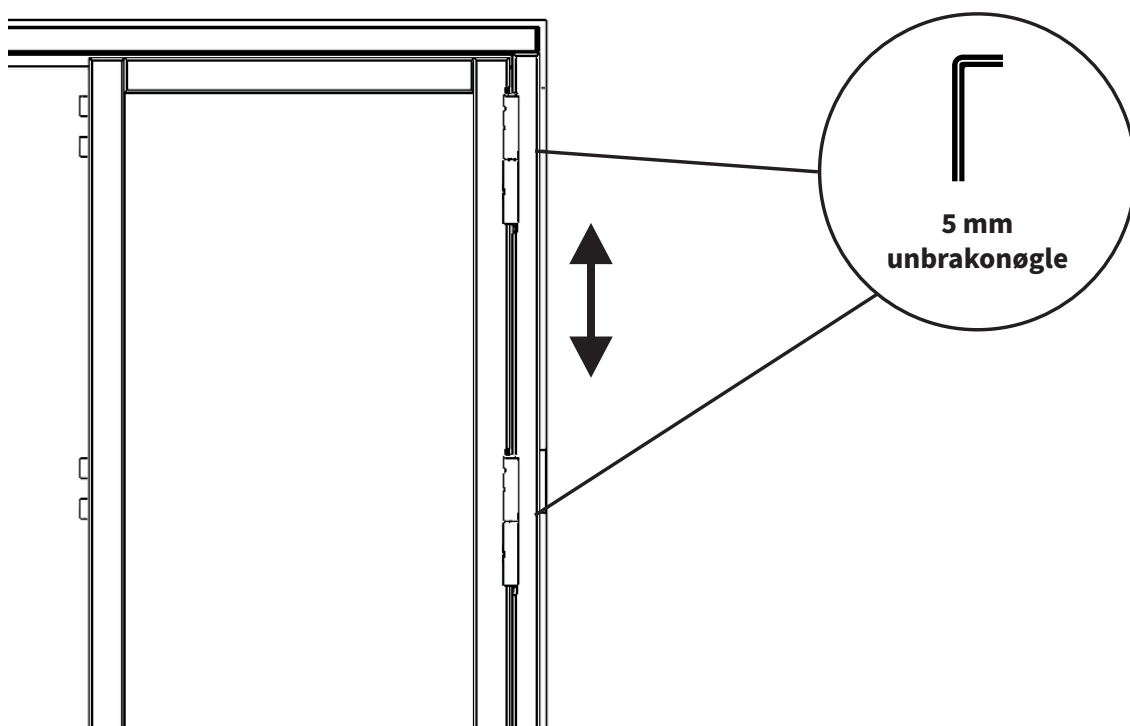
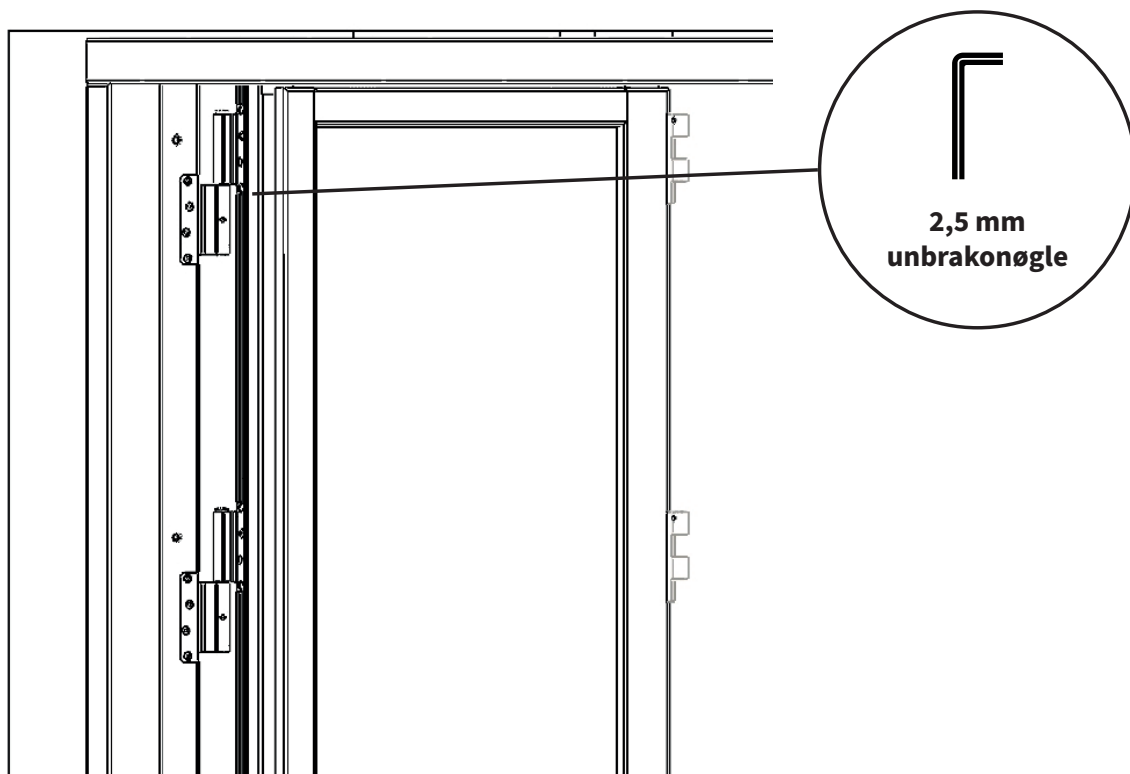

12-13

1. Den næste dørramme løftes hen på de indvendige hængsler, og dørrammen åbnes for at lette montagen.
2. Hængseltapper (korte) monteres i hængslerne, oppefra og ned.
3. Dækknop skubbes i bunden af det indvendige hængsel, og begge pinolskruer spændes.

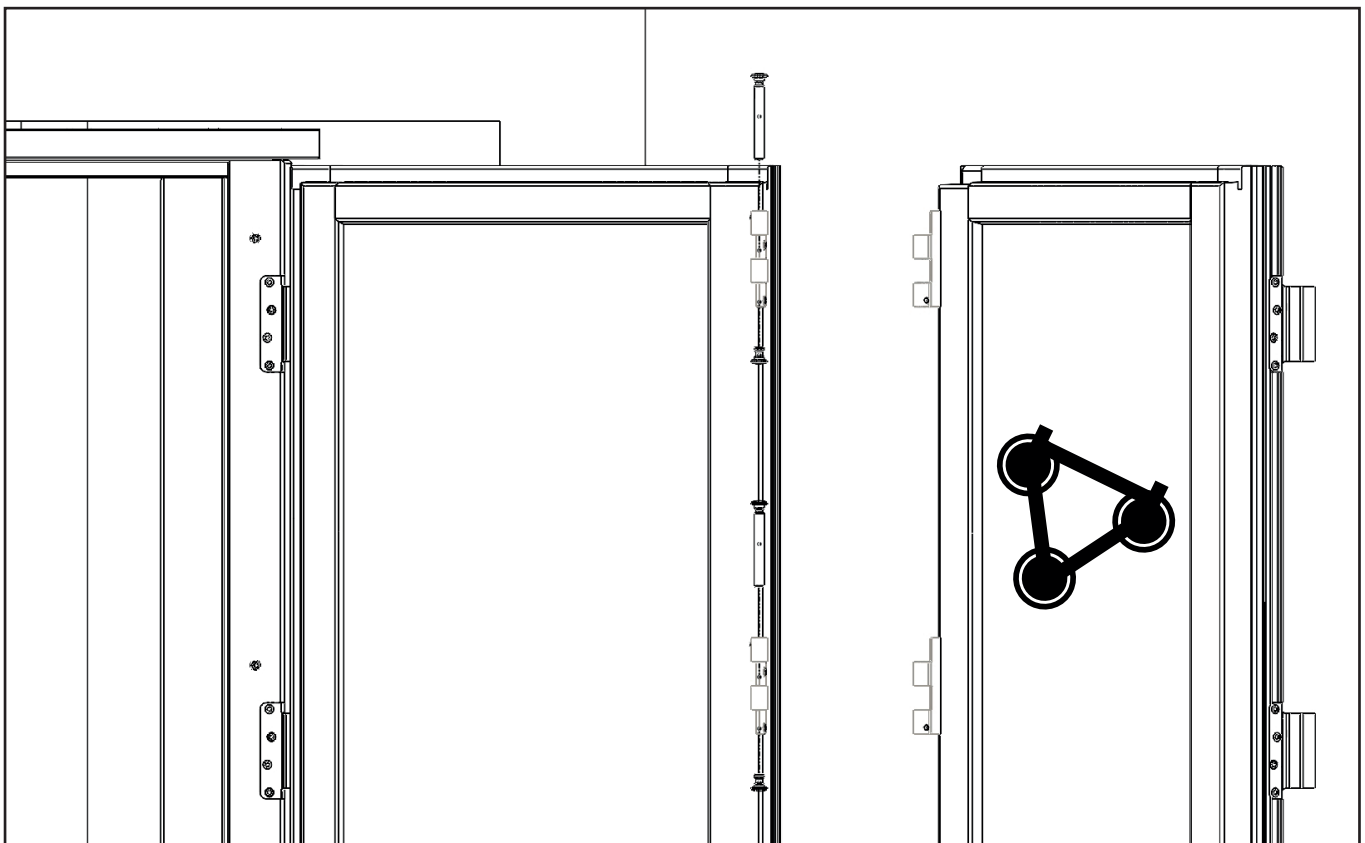
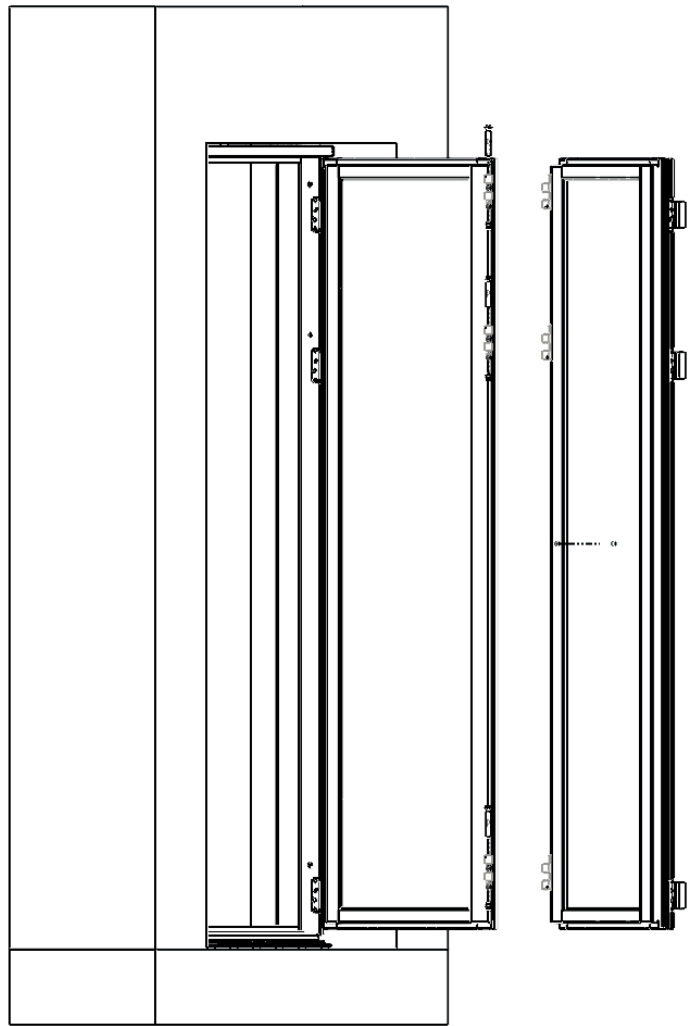

14

1. Rullevoغن placeres på bundstykkets skinne, og hængseltappen til vognen skrues i.

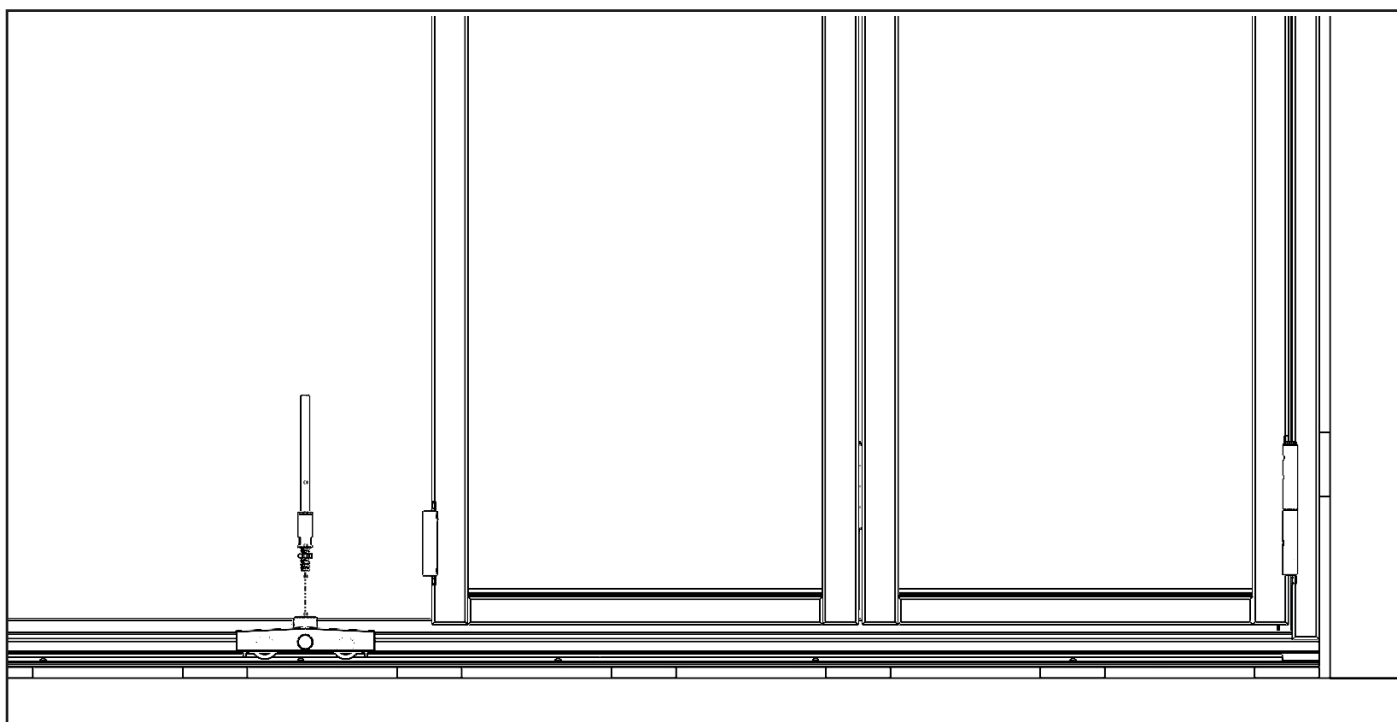

15

1. Nederste hængsel i dørrammen skrues ud.

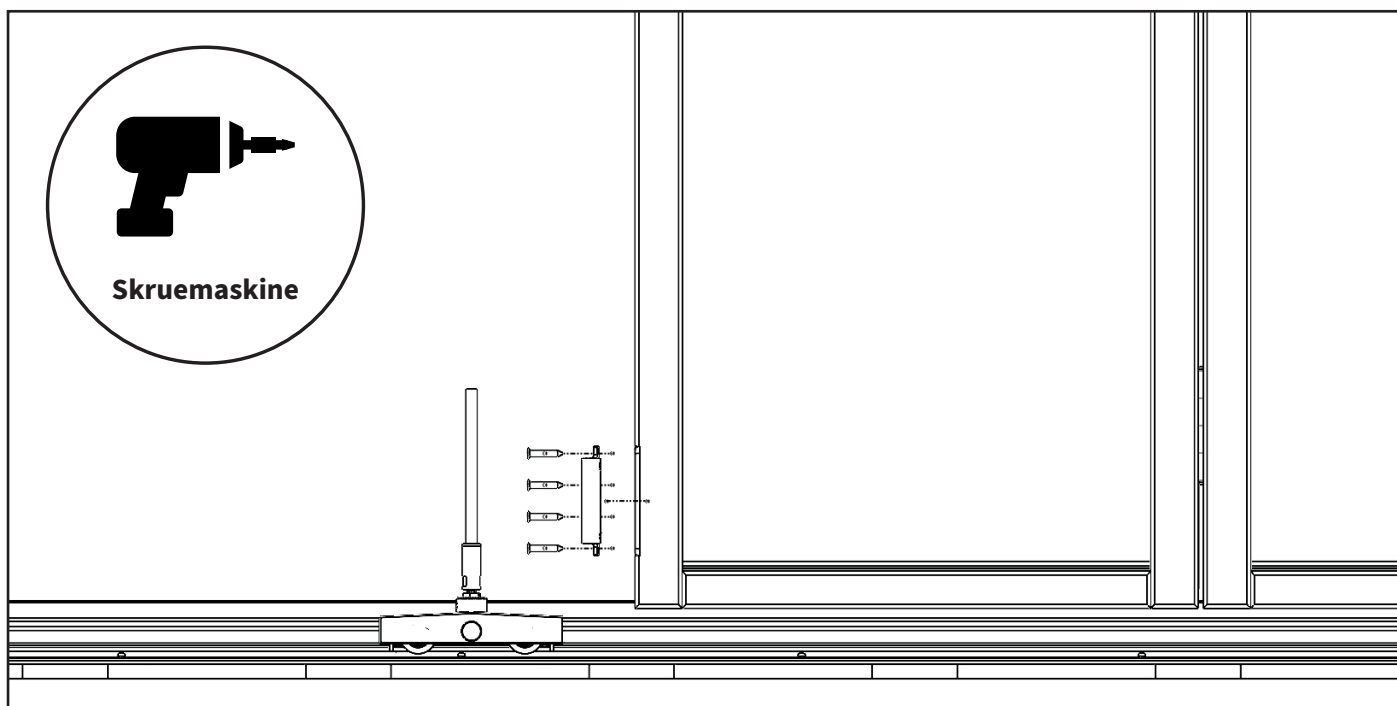

16

1. Hængslet glides ned over hængseltappen på vognen.

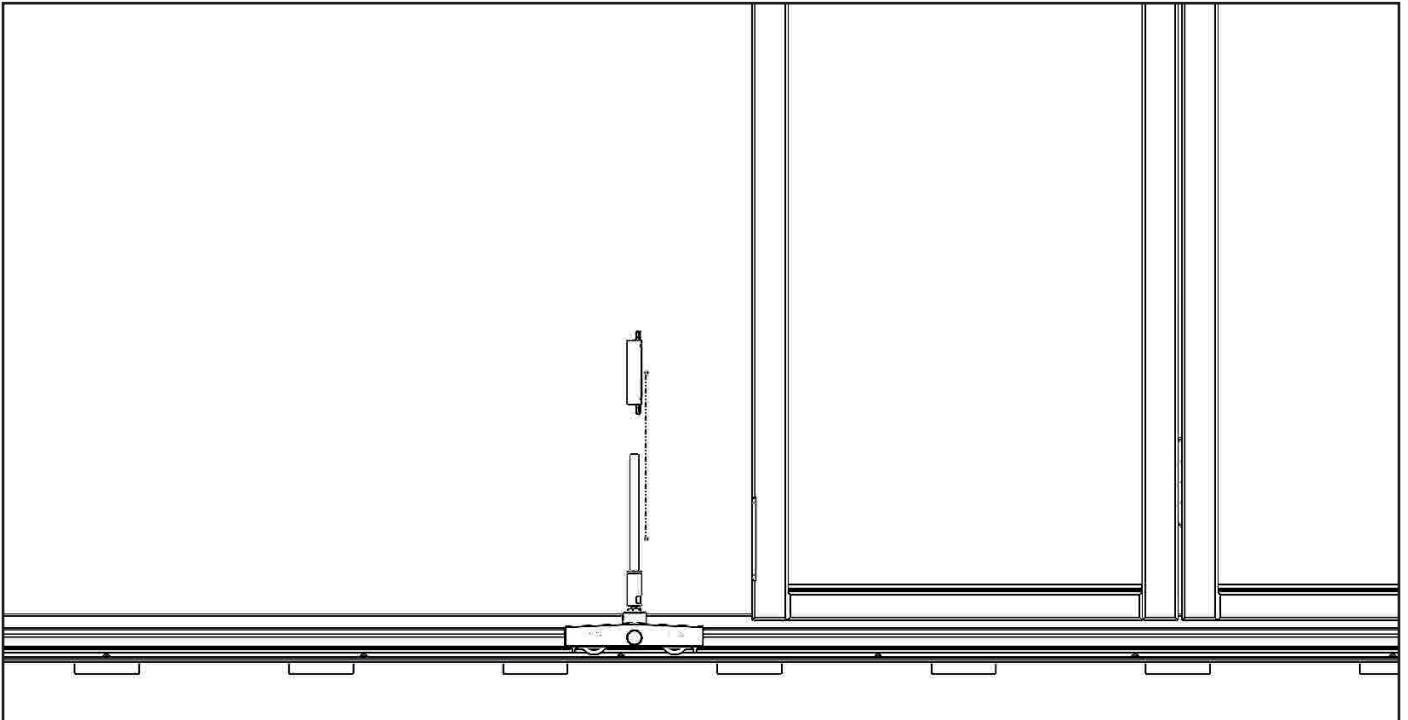

17

1. Nu skrues hængslet igen fast i dørrammen, og dørrammen står nu på rullebogen.

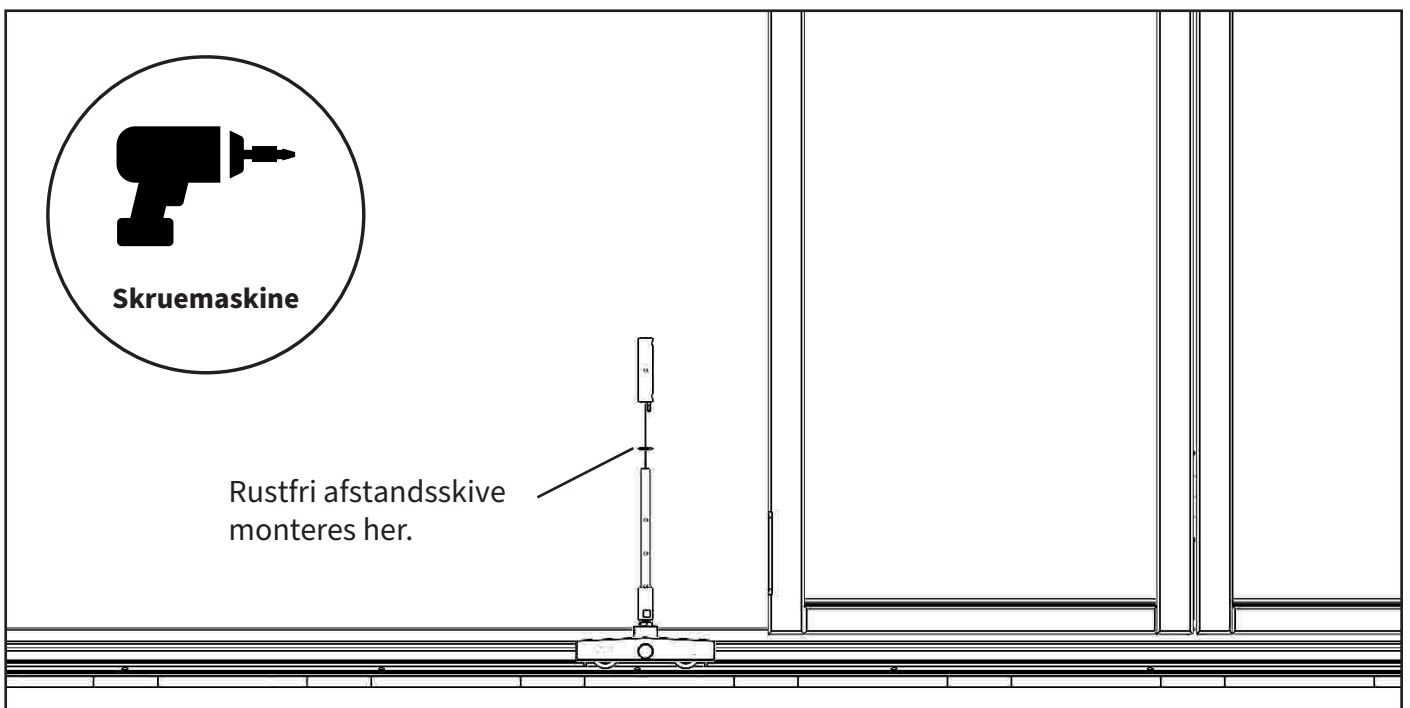

18

1. Øverste samt nederste hængsel skrues ud af dørrammerne.

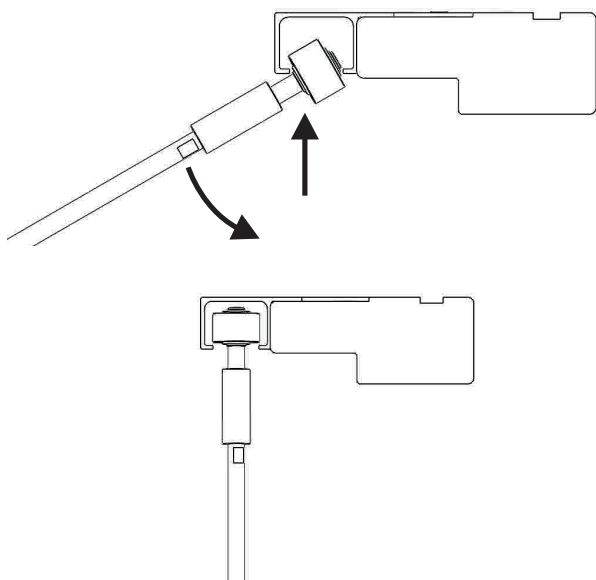
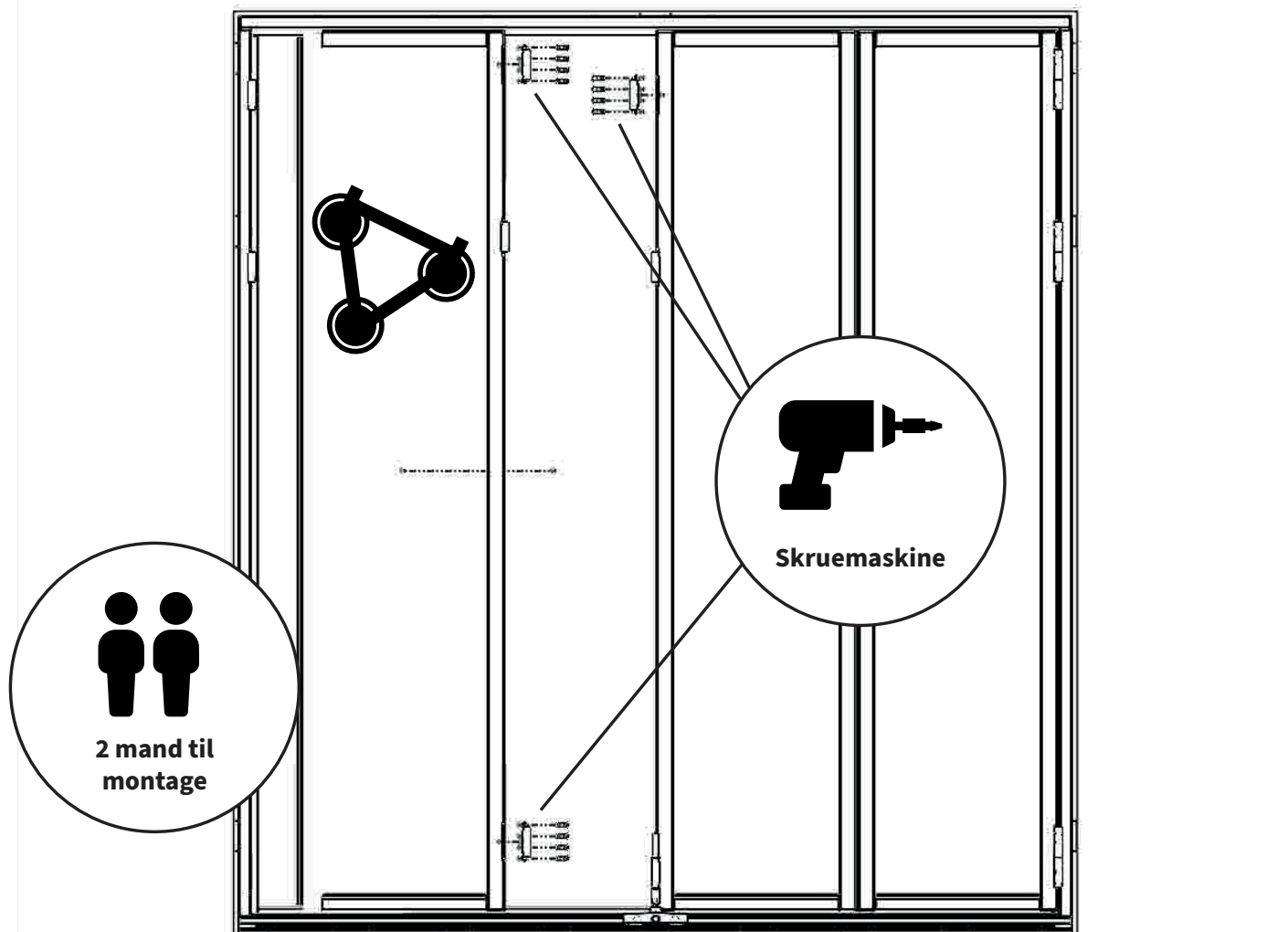

19-20

1. Hængseltappen med rulle vippes ind i topprofilen som illustreret.

21

1. Hængslet fra dørrammen sættes nu ned over hængseltappen på rullevognen.
2. Dækknap skubbes i bunden af hængslet og spændes.

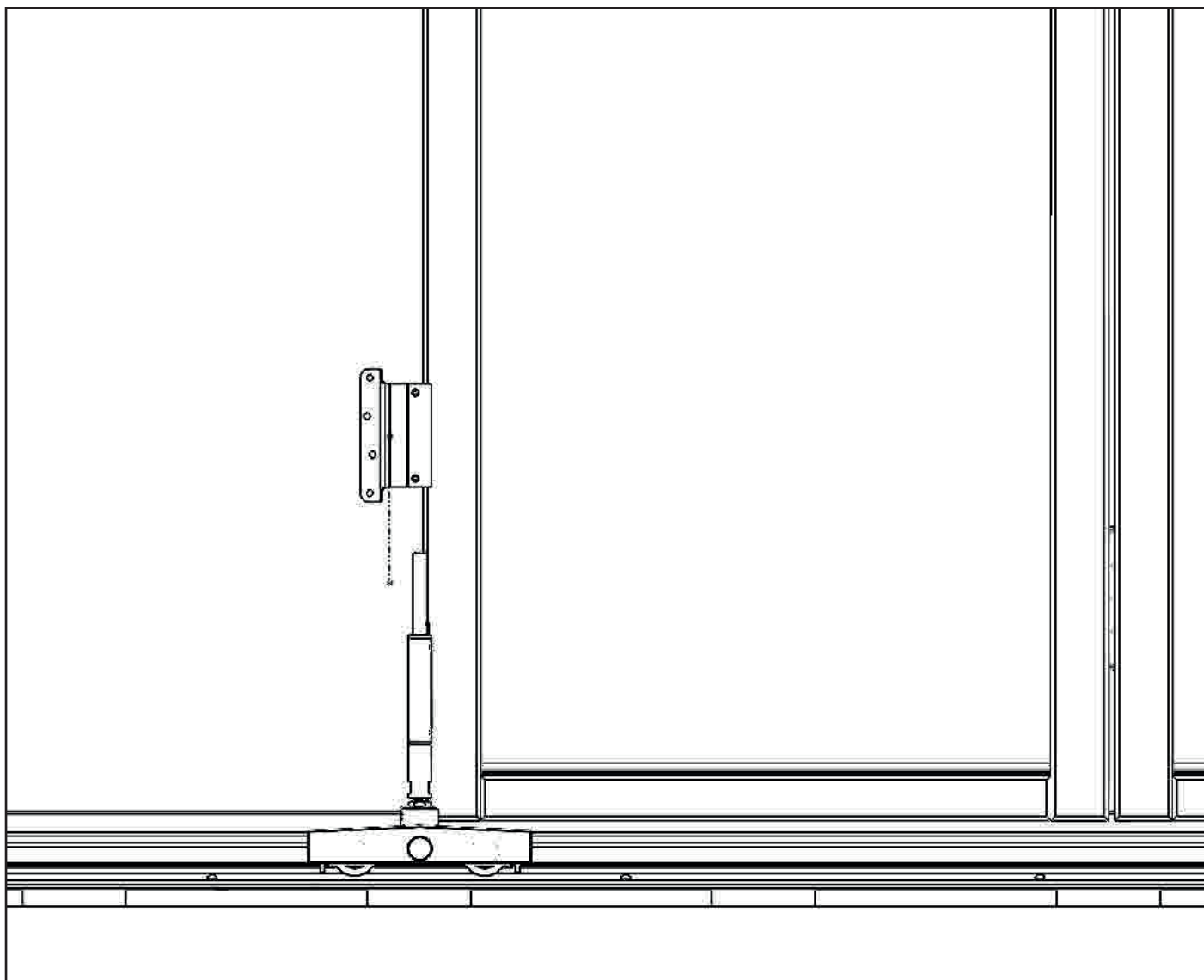

22

1. Nu monteres hængsel fra dørrammen på hængseltap med rulle.
2. Dækkknappen skubbes i bunden af hængslet og spændes.

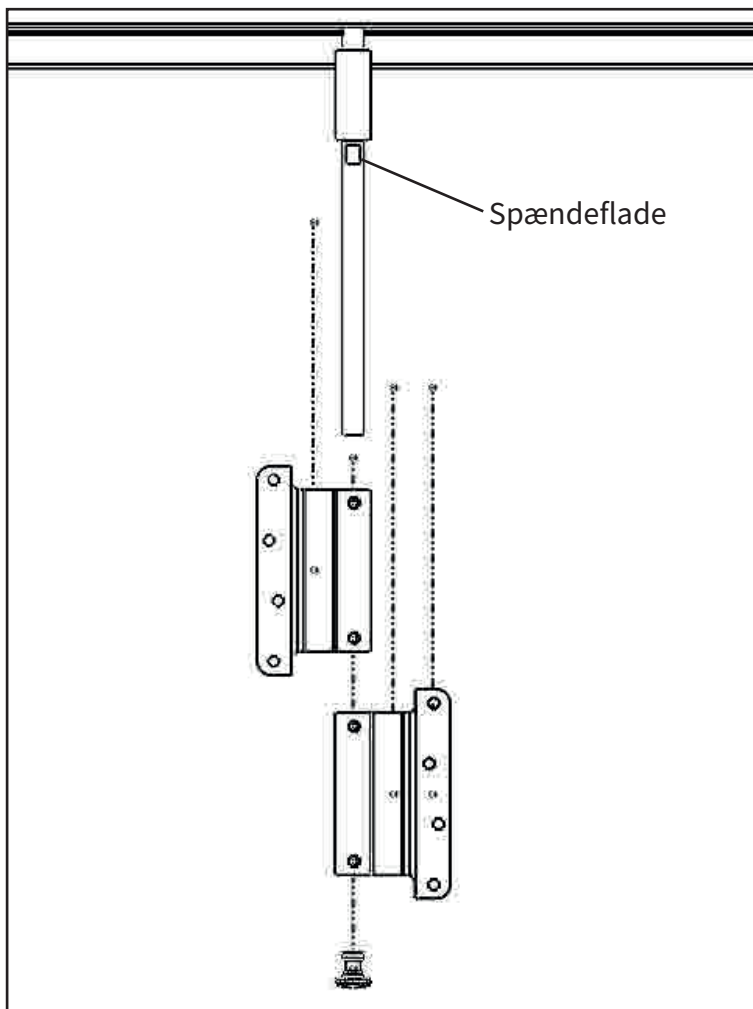

3. Hængsel spændes fast på toprulle.

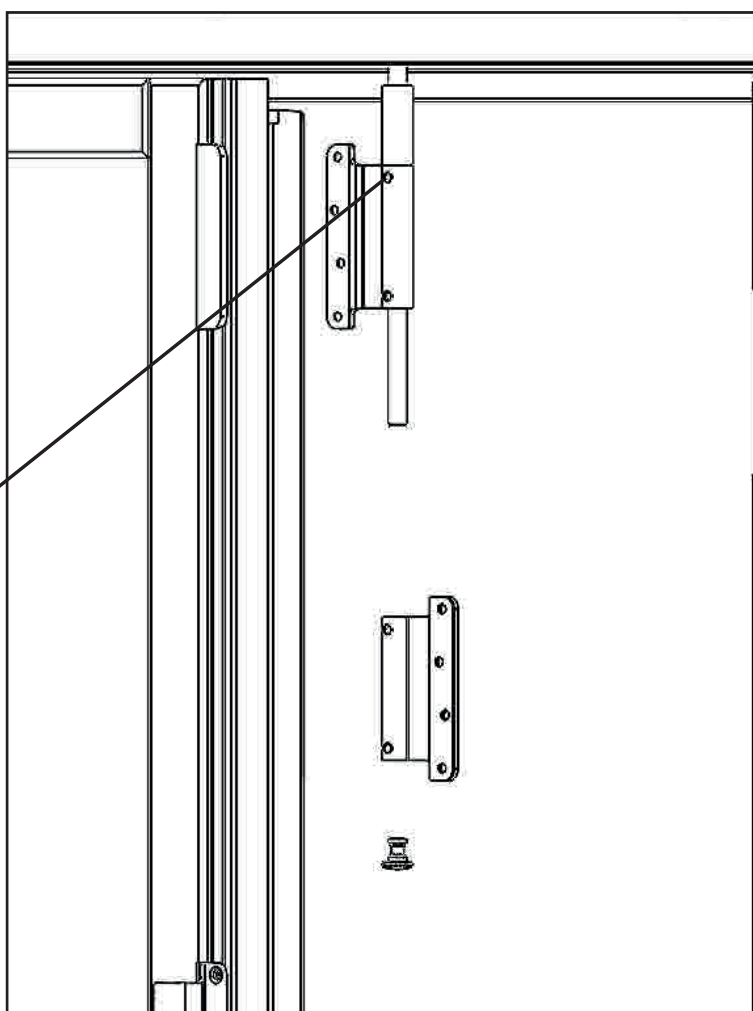
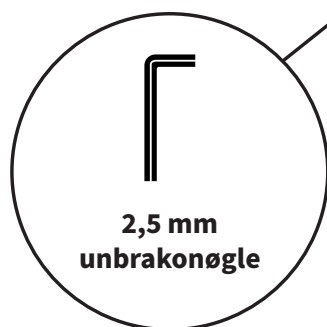

23

1. Dørrammen hænges ind på midterste hængsel og lang hængseltap monteres i hængslet.
2. Dørrammen balanceres, mens nederste hængsel fastskrues i dørrammen.
3. Hængslerne på toprullen fastskrues nu på dørrammerne.
4. Døre åbnes/drejes, så skruerne kan skrues i hængslerne

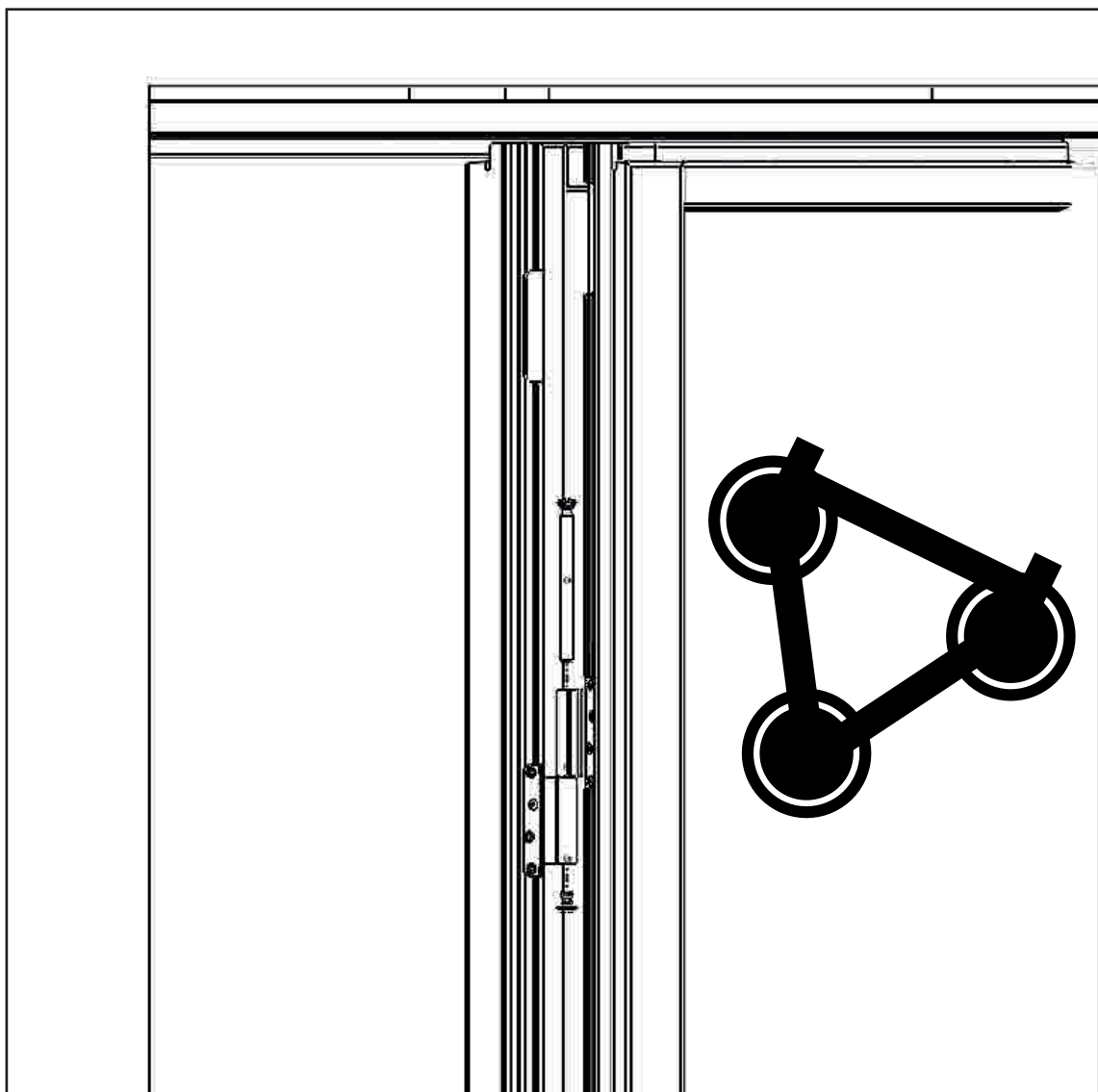

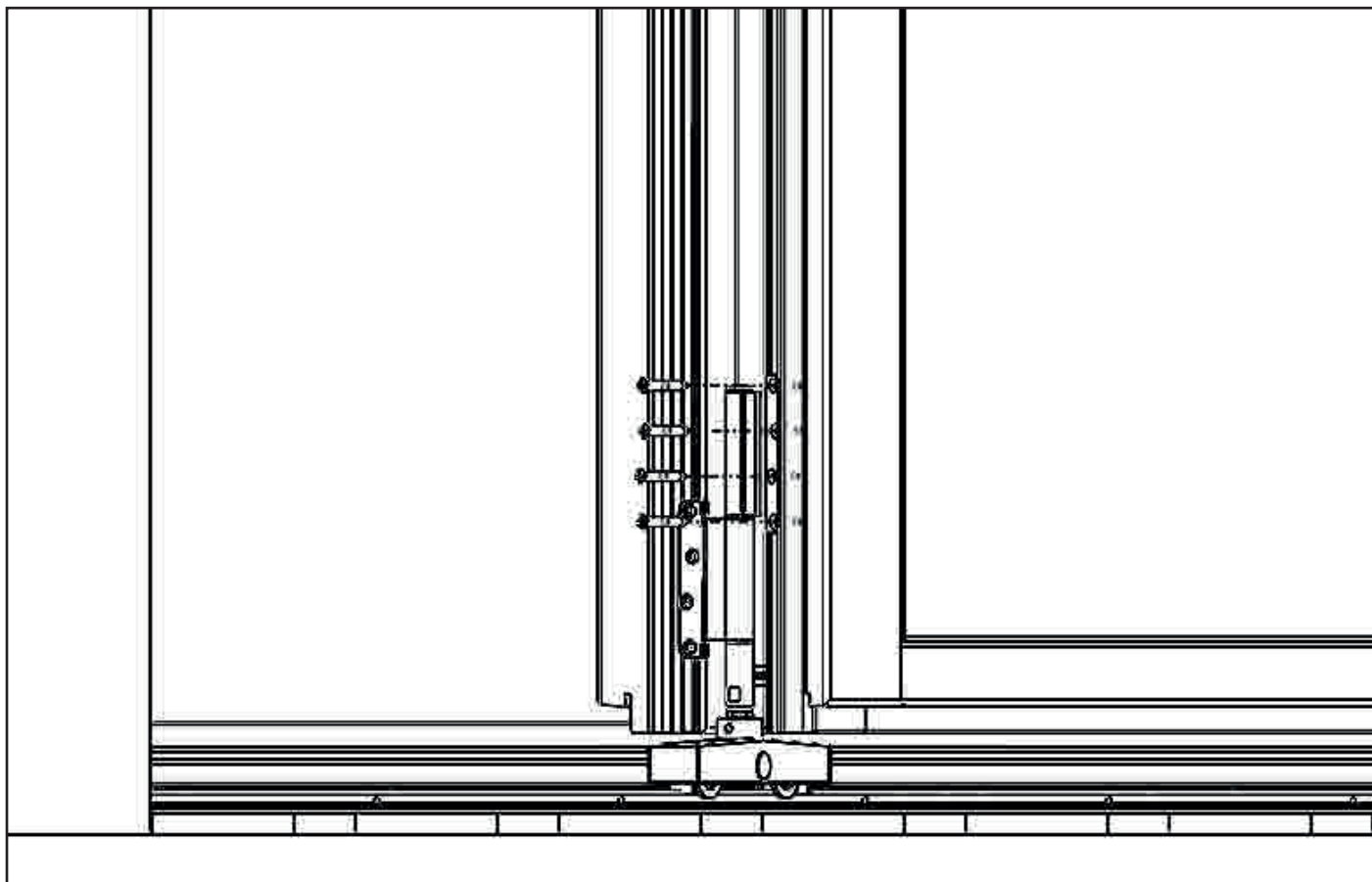

Skruemaskine

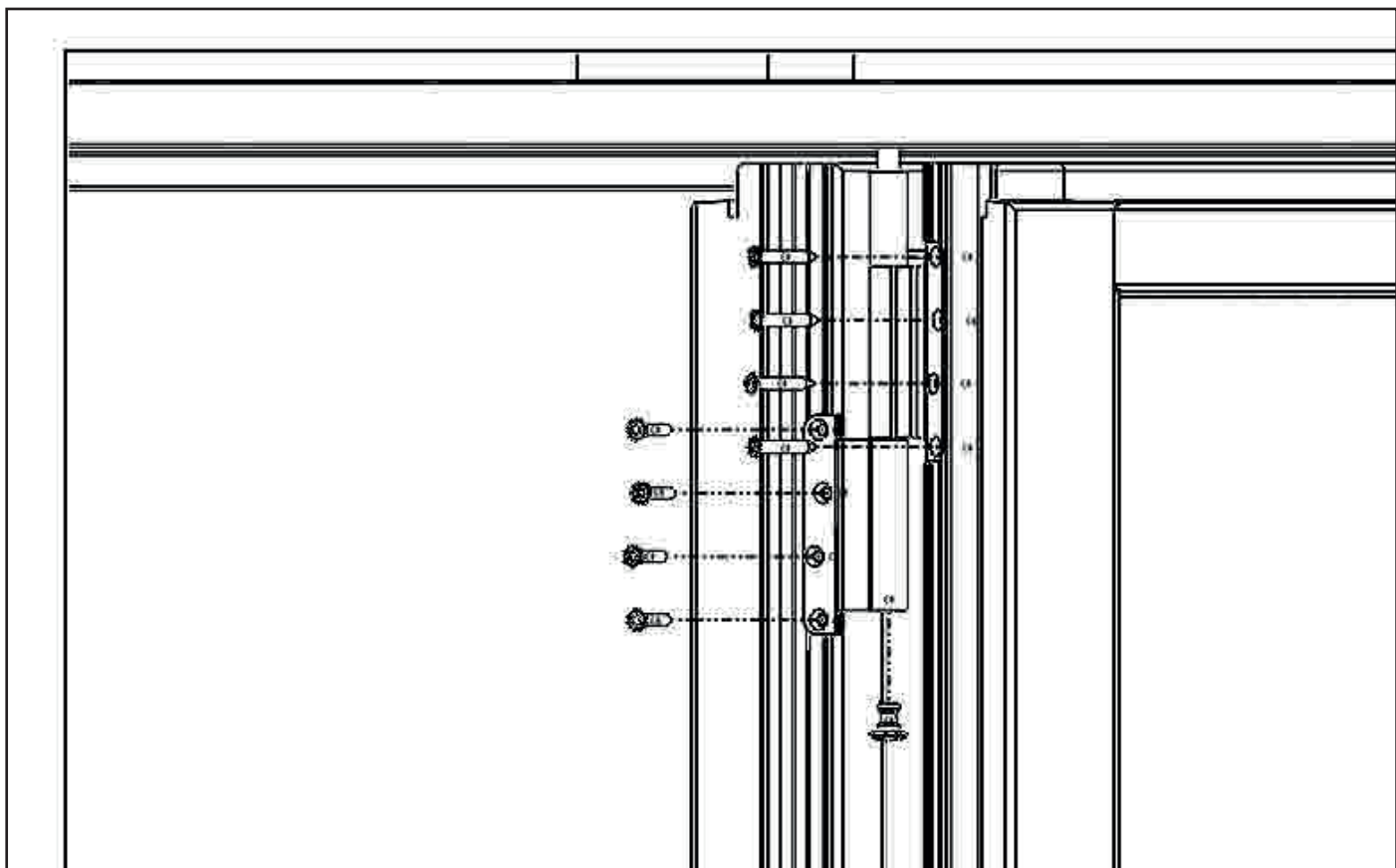

Skruemaskine

OBS. – Vær opmærksom på at hvis der er flere dørrammer, dvs. 5,6 eller 7 rammer, så gentages fremgangsmåden med montage af dørrammerne.

26

1. Den sidste dørramme løftes hen på karmhængslerne, imens hængseltappene skrues op i hængslet.

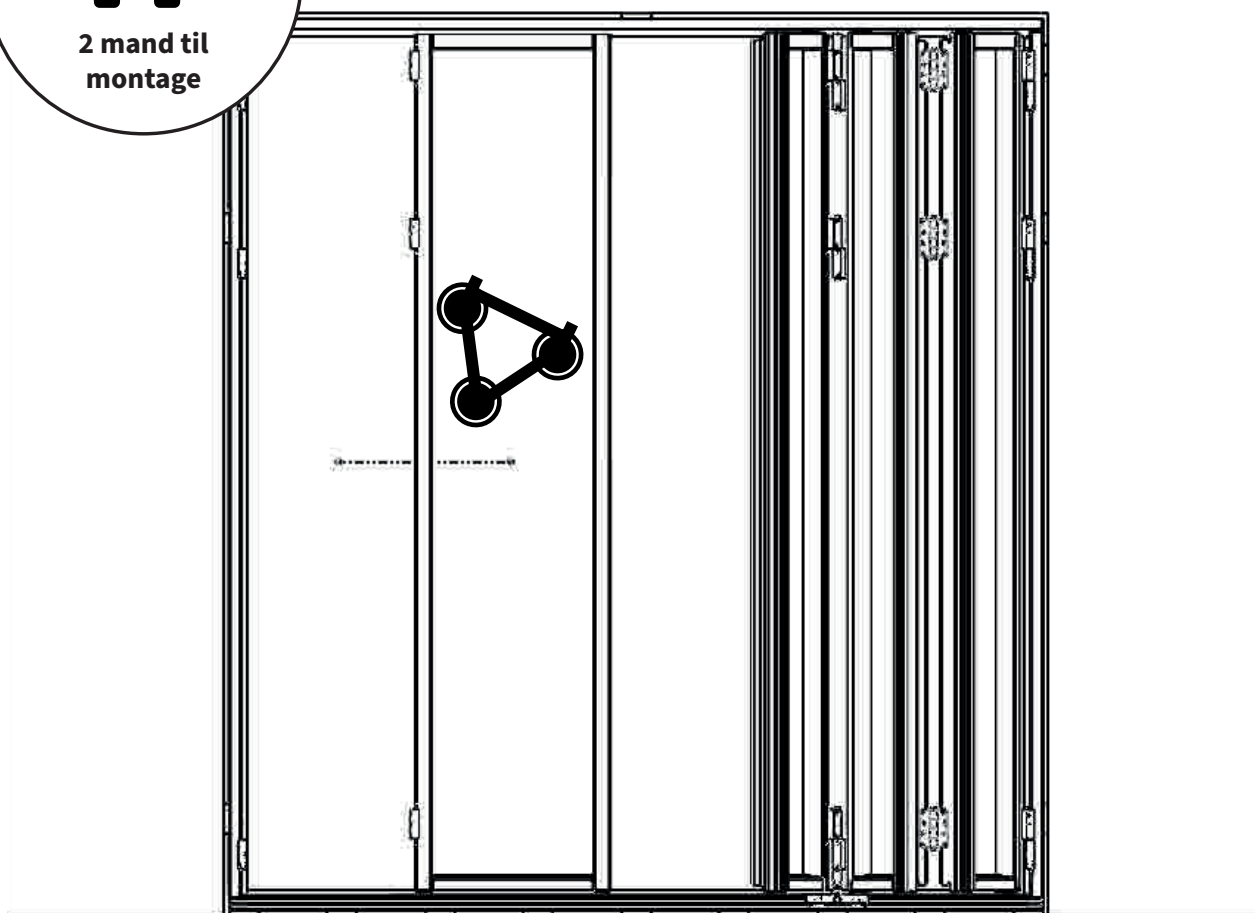
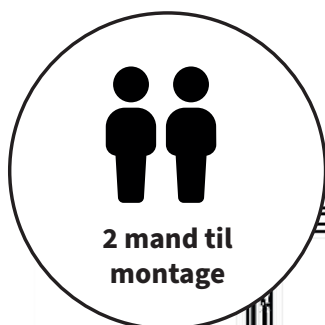

27

1. Hængseltappen sidder korrekt, når undersiden af gevindet flugter med hængslets underside!

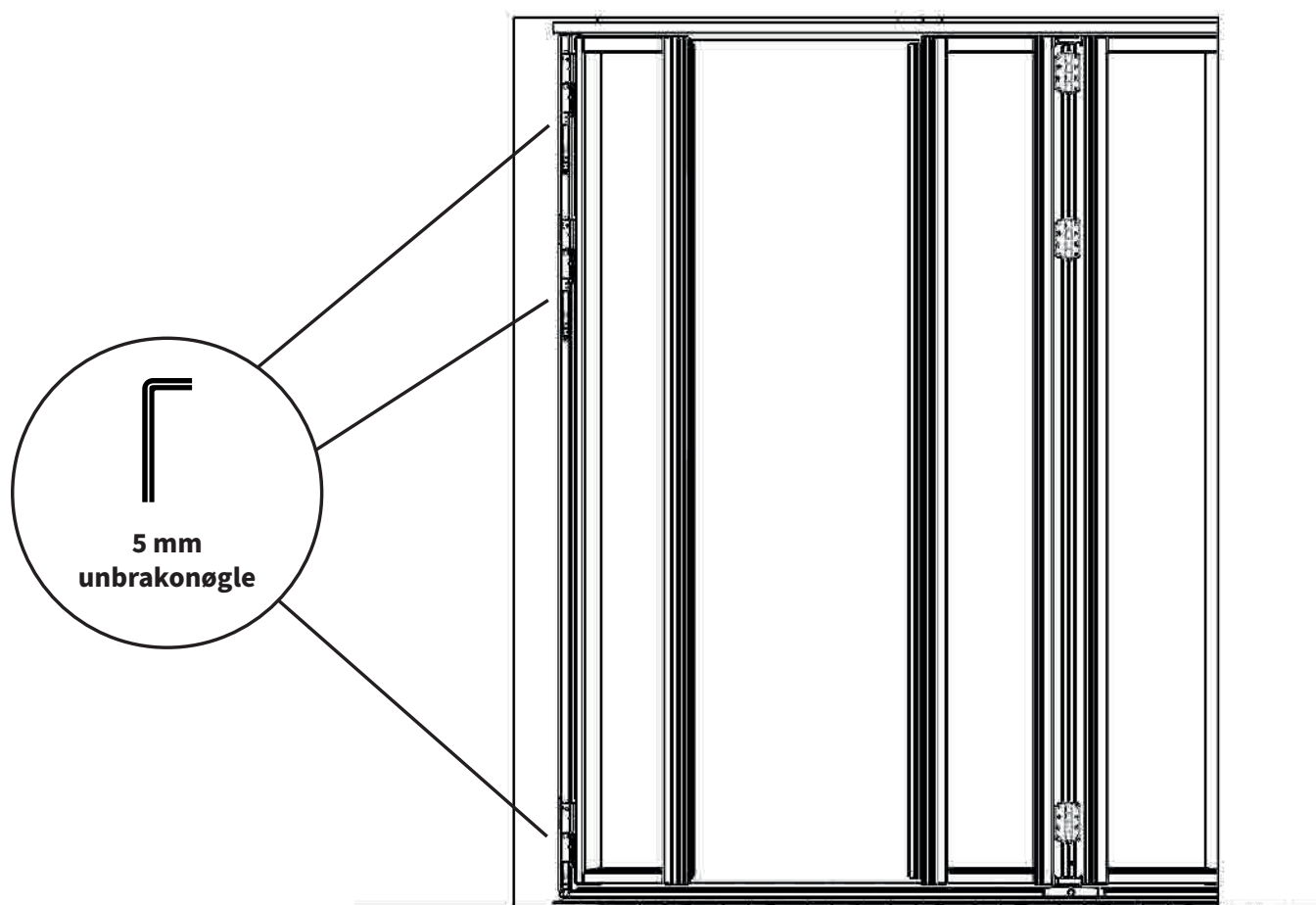

28

1. Den lille pinolskrue som sidder på karmhængslet fastspændes/ løsnes, når og eller hvis dørrammen skal justeres op eller ned. Der mulighed for at justere - 1 mm eller + 2 mm i dørrammerne monteret i karmene.

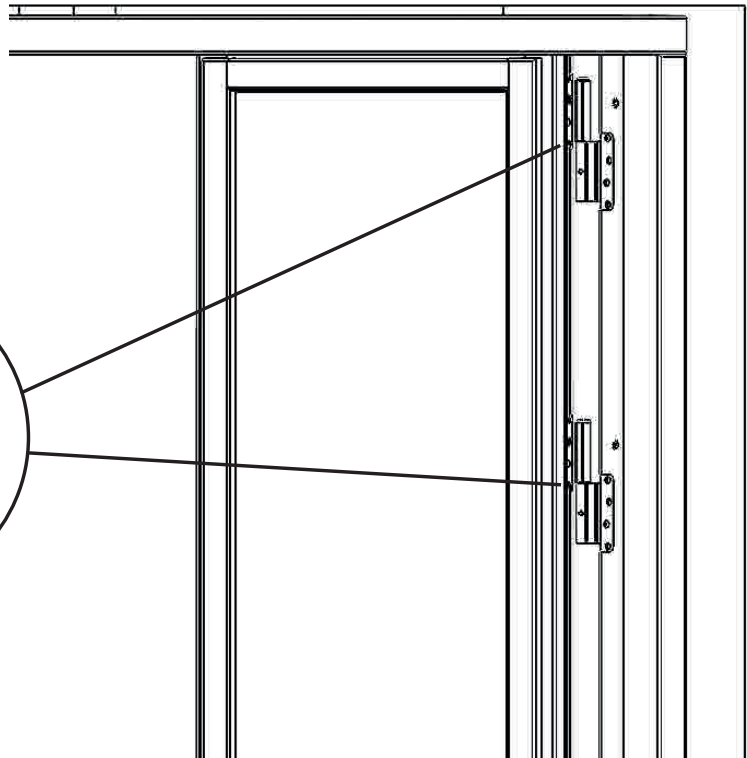

29

1. Foldedøren er nu monteret. Ved hjælp af justeringstappene i karmene kan du justere dørrammerne op/ned. Du kan side-justere eller "tippe" alle dørrammer med de 1 mm afstandsplader, der er monteret. Med hængslet monteret på vognen, kan du justere dørrammerne op/ned.

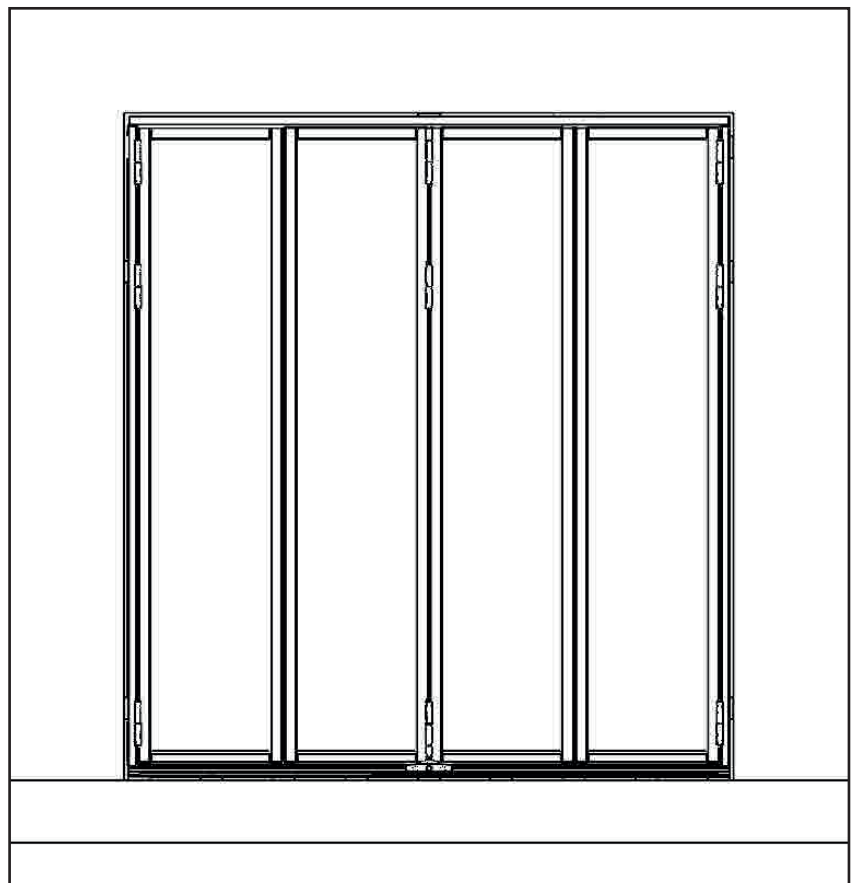

30

1. Brug medsendte udklippede skabeloner til markering af snaplås. Brug syl eller borespids. Monteres med 4 x 40 mm skruer.

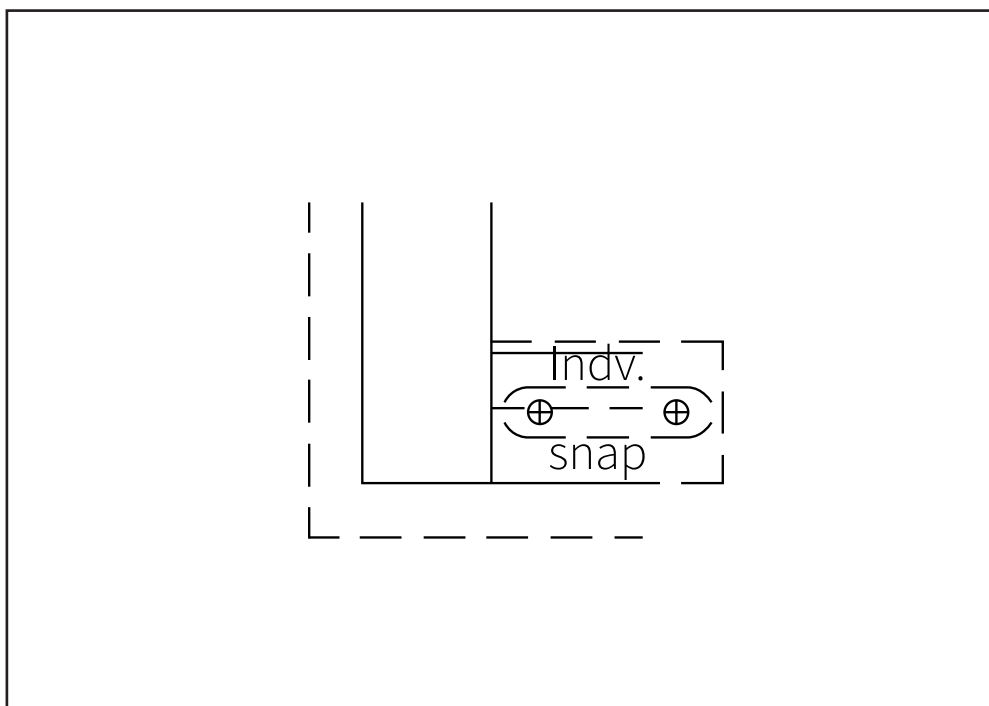
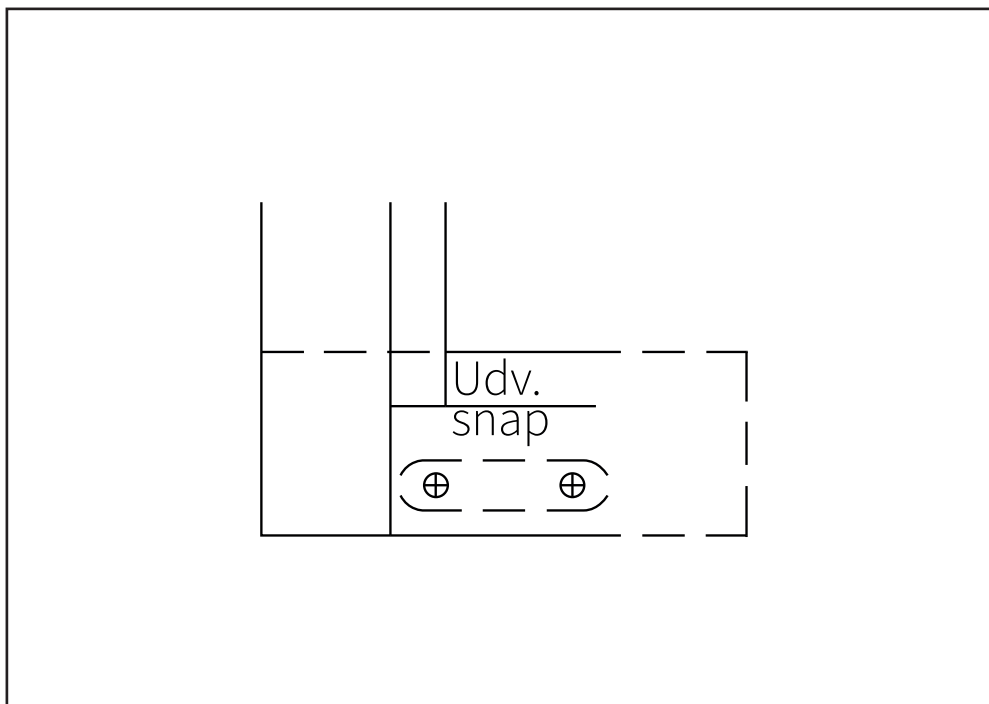

Udsigt — til mere

Outrup Vinduer & Døre

Outrupstræde 31
7900 Nykøbing Mors
Telefon +45 44 45 54 00

www.outrup.dk
www.outrupdoeren.dk
E-mail: salg@outrup.dk